



Si-TECH的优点



产品六大特点

特点1: 复式连接系统
OE外型, 简便安装, 最佳覆盖

特点2: 坚固的外型
提高了质感质量

特点3: 扰流板具有三维气体控制
功能高速时保持最佳性能

特点4: PIAA专利硅橡胶

特点5: 空气动力学末端夹

特点6: 优化后的金属导轨样条曲线
具有更好的擦拭性能



PIAA Si-TECH 适用范围



- 易于保管：少量种类产品/ 12种型号可适用大部分车型
- 雨刷长度：14至 28英寸
- 高覆盖率：复式适配器可匹配90%以上车型

简便的安装



- 快速及简洁的安装
- 3种适配器可匹配特殊梁结构
- «点击»声响，可确保雨刷被锁定

真正易于安装的解决方案:易于安装 => 易于销售

■■■■ V-Clip的适用范围

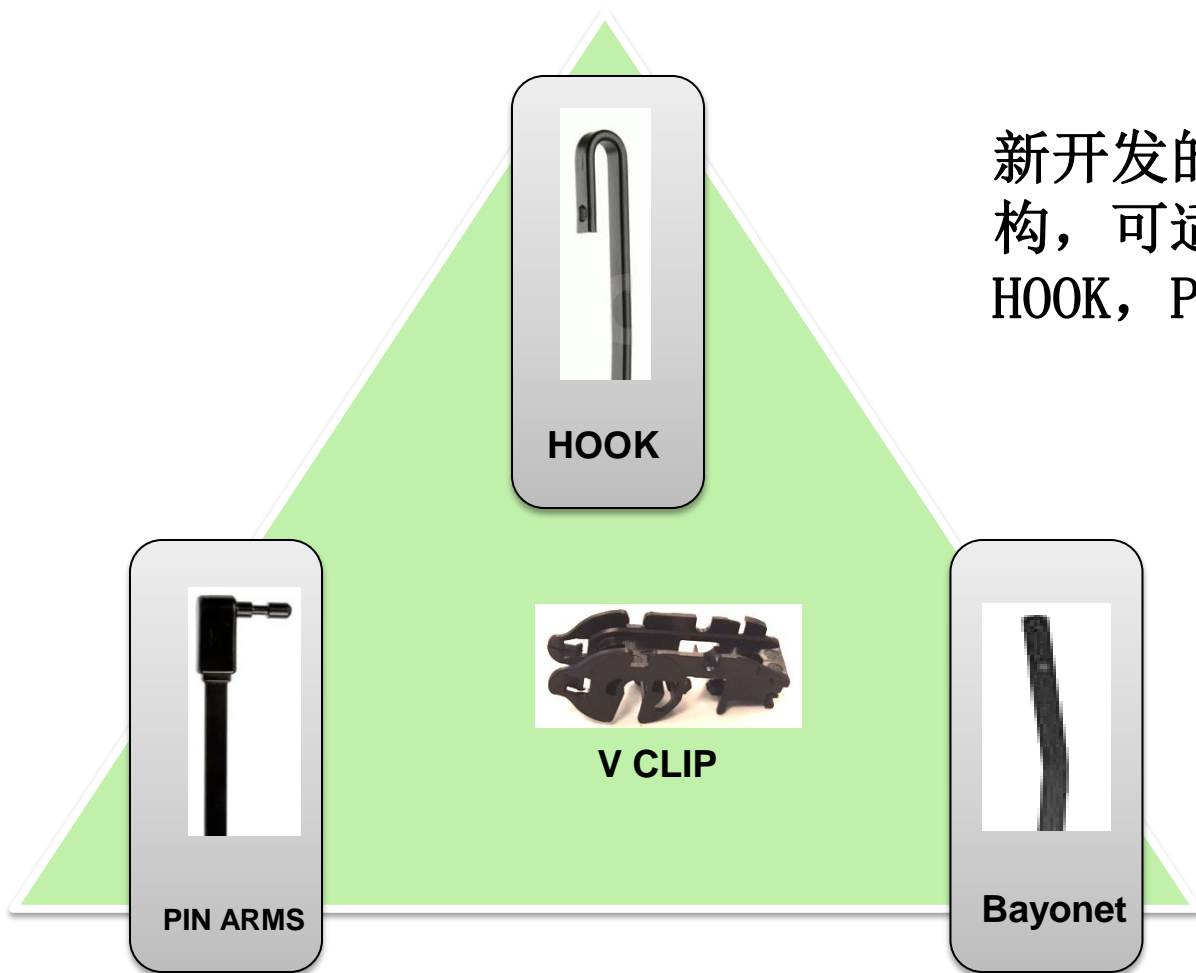

新开发的V-Clip具有独特的结构，可适用多种特殊梁，例如HOOK，PIN ARMS，Bayonet等。

一体式« 挂钩 + 特殊梁 »

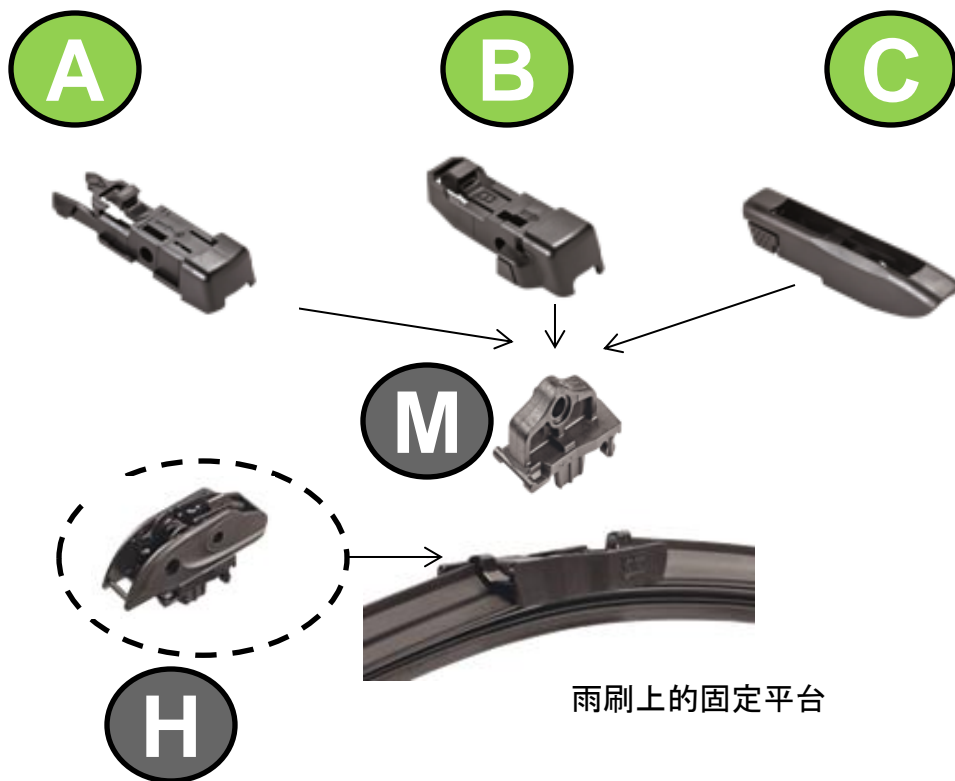

PIAA Si-TECH 适配器

3种适配器可覆盖适用各种特殊梁

A



Gen2B



GEN2BMW
GENA



GEN 2V/ Pinch
Tab Button



SL 2

B



Gen2v2



SL

C

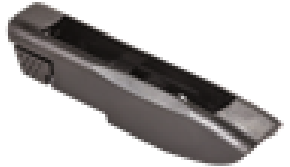

Gen2D



独家供应

拥有专利的扰流板形状

- 扰流板形状可引导气体流动
- 控制气体流动时间更长，可使雨刷更加贴合挡风玻璃，擦拭性能会更好

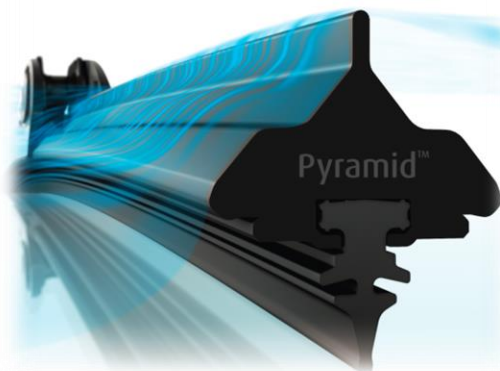
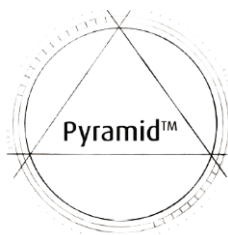

- 3点控制气体流动

气流引导

创造下压力

疏导气流阻力

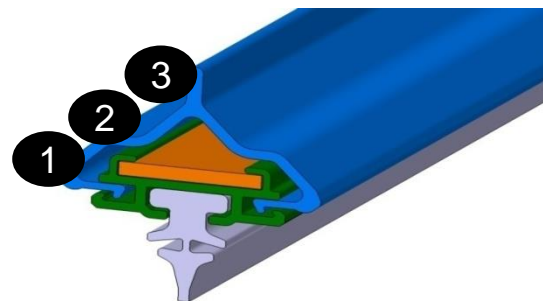

方便用户： 安装指南视频

扫描包装后面的“QR 码”

可观看安装指南视频



WST vs NEW Si-TECH

项目	WST	Si Tech 特殊梁适用
包装	压力接合吸塑	套式包装 (可重复包装)
橡胶	普通硅胶	超级硅胶
框架等级	一般厂家等级	原装厂家等级
雨刷臂适用等级	仅适用U型钩	对应特殊式样 根据车辆更换适配器即可
适用性	仅适用U型钩	适用率超过 90%
附件	挡风玻璃清理包	复式适配器 挡风玻璃清理包
耐用性	约20万次擦拭	超过50万次擦拭



为更长的擦拭耐久性 升级了橡胶的横截面

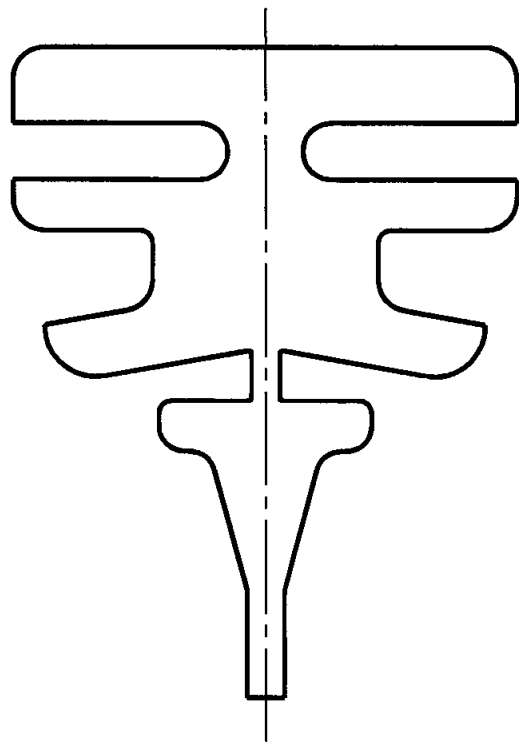

旧WST

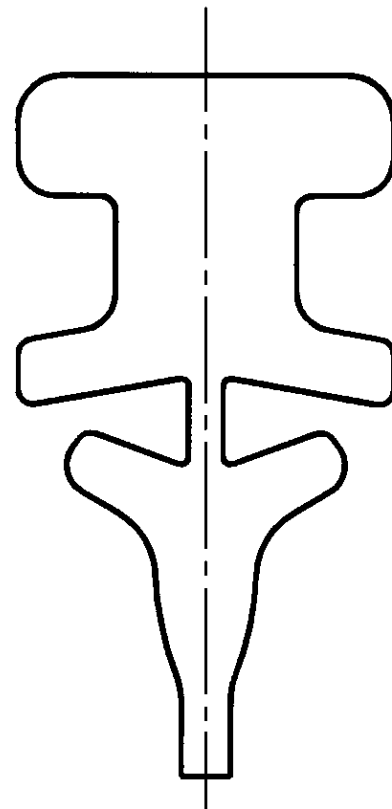

新SI-TECH

*新设计的橡胶横截面，具有更好更持久的擦拭性能

PIAA优点总结

对于商店：

效率： 少量种类产品， 可适用大部分车型

对于商店：

价值： 独有的硅胶产品

对于客户：“安全行驶”

选择视野

选择安全

选择PIAA